

Läggingsanvisning våtrum

## Gerflor Upline HQR (Gerbad)



Monteringsanvisningen är uppställd enligt GBR's  
branschstandard.  
Text markerad inom ram är produktspecifik.

**BSAB: MFK.21**

Ver:2014-12-01  
(Ersätter ver.2012-07-16)

# 1 FÖRUTSÄTTNINGAR

1.1 Underlaget skall vara rent, torrt och jämnt samt fritt från sprickor. Vidhäftningsförsämrande fläckar av färg, olja e d, liksom damm tas bort. Observera att asfalt, spill av oljor, impregneringsmedel, markeringar med tuschpennor o d kan ge missfärgning. Observera att angivet RF-värde för material gäller för byggfukt och inte fuktillskott vid golv på mark, golv över pannrum, golv med golvvärme, över högtemperaturrör i golv o d.

Vid ev. rördragning i golv förutsätts rören vara så förlagda att golvmaterialet inte kontinuerligt utsätts för en högre temperatur än 27°C då missfärgningar eller andra förändringar av materialet annars kan uppstå.

Läggning kan göras upp till max 85 % RF i undergolv enligt aktuell AMA Hus, YSC.1 med följande produkter: Gerflor Upline HQR (Gerbad) OBS! att mätning alltid skall utföras av särskild utbildad personal (exempelvis RBK-kontrollant).

1.2 Underlag av skivmaterial förutsätts innehålla 8 % fuktkvot (vilket motsvarar 40 % RF vid +20°C), så att inte rörelser som senare kan orsaka skador uppstår.

1.3 Underlaget skall uppfylla angivna toleranser för buktighet enligt aktuell AMA Hus, tabell 43. DC/-1. Korrekt golvlutning, liksom kontroll av golvlutningen i våtutrymmet, förutsätts vara utförd innan det vattentäta skiktet monteras. I utrymmen med golvavlopp (golvbrunn) skall golvet och dess vattentäta skikt ha fall mot avloppet (brunnen). Ytskikt på golv ska alltid ligga minst 20 mm över brunnsil i duschplats eller motsvarande. Bakfall får inte förekomma i någon del av rummet. (Krav på fall enligt GVK: 1:150–1:50 medelvärde 13 mm/m i duschplats eller motsvarande, 1:500–1:100 medelvärde 6 mm/m utanför duschplats)

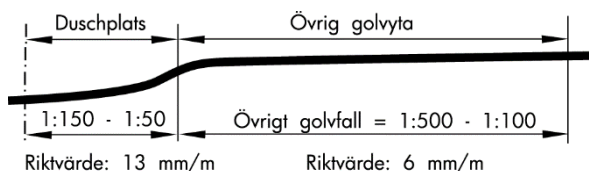

1.3

1.4 Håltagning för rör genomföringar o d förutsätts vara så dimensionerade att mellanrum mellan rör och håltagning ej förekommer. Vid avvikelser måste mellanrummet tätas.

1.5 Uppskjutande avloppsrör ska vara monterade och fast förankrade innan tätskiktet monteras. Avloppstosar eller avloppsrör ska sticka upp minst 40 mm över färdigt golv och vara så utformade att tätskiktet kan anslutas vattentätt mot dessa. Rören förutsätts vara placerade minst 60 mm från vägg samt att avståndet mellan rören mantelyta (ytterkanter) är tillräckligt för att kunna montera mattan tätt mot rören.

1.6 Om andra typer av rör finns innebär det ett avsteg och uppfyller ej GVKs Bransch-regler. Avsteg ska tydligt avtalas.

## 2 FÖRBEREDELSE

2.1 Dam och lösa partiklar avlägsnas noggrant.

2.2 Vid spackling skall spackelmassa uppfylla krav enligt kapitlet MF i AMA Hus. Eventuella mellanrum mellan väggskiva och golv skall fyllas upp. OBS! Vid användning av 2-komponents polyesterspackel kan missfärgning uppstå vid felaktig och/eller otillräcklig blandning. Blanda ej direkt på underlaget.

2.3 Montering på befintlig plast rekommenderas ej. Vid målade underlag finns risk för missfärgning. Befintlig färg tas bort före läggning.

2.4 Använd endast blyertspenna vid ev. märkning. Observera att alla markeringar med sprit/märkpennor, märk och stämpelfärger kulspetspenna och liknande kan orsaka missfärgningar genom s.k. migration.

2.5 Om material från flera rullar används, skall dessa ha samma serie/tillverkningsnummer och tas i nummerföljd.

2.6 Före montering måste såväl material, lim som underlag ges möjlighet att anta normalt rumsklimat.

2.7 Rullar lagras stående.

## 3 MONTERING

3.1 Montering skall ske i rumstemperatur, minst +18°C. Den relativa luftfuktigheten i lokalen bör vara 30-60%. Högre luftfuktighet medför längre torktid för limmet och risk för blåsbildning. Låg luftfuktighet medför att limmet torkar för fort och det blir dålig övervätning mellan underlag och matta. Monteringstid är bl.a beroende av typ av underlag, underlagets sugförmåga, temperatur och luftfuktighet i lokalen.

- 3.2 Tillämpa våtlimning vid sugande underlag. Vid täta underlag tillämpas sen våtlimning/tidig häftlimning. Sen häftlimning medför ett sämre limförband och man löper dessutom risken att limränderna avtecknar sig på mattans yta. Lösningssmedelsbaserat kloroprenkontaktlim skall inte användas pga. missfärgningsrisk.

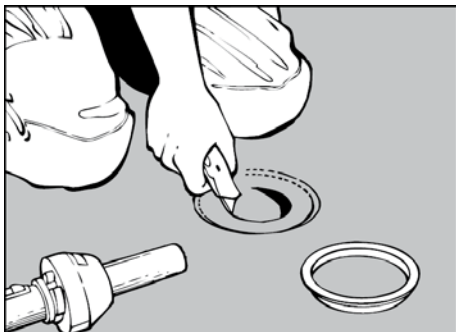

3.3

**3.3 Vid montering av plastmatta i golvbrunn, som godkänts enligt SS-EN 1253, (tidigare NKB nr 17), ska respektive golvbrunnslieferantörs monteringsanvisningar följas.**

- 3.3.1 Vid äldre brunn, tillverkad före 1990/91, rekommenderas att denna byts ut. Om brunnen ej byts ut är det ett avsteg och uppfyller ej GVKs Branschregler. Avsteg ska tydligt avtalas. Vid montering av plastmatta i golvbrunn med så kallad ställbar klämring tillverkad före 1990/91 (renovering), skall golvbrunnen kontaktlimmas med PU-kontaktlim. Brunnssätet skall sedan förslutas med Aqua Tät eller likvärdigt. Avslutningsvis monteras klämringen. OBS! Klämringen skall botten på brunnssätet.

*OBS, mattan skall inte limmas på moderna golvbrunnar (enl. fabr. Anvisning). Risk för migration mellan brunn, lim och matta i fall limmet bryts ner.*

3.4 Limrekommendationer: Lim och limningsmetoder i enlighet med respektive limleverantörs rekommendationer. Se ex. lista på [www.lim.se](http://www.lim.se) alt. [www.golvbranschen.se](http://www.golvbranschen.se)  
Rekommenderad limmängd: 4-5 m<sup>2</sup>/lit

- 3.5 Felaktigt material ska ej installeras (t.ex. färgdifferens, mönsterfel, ytdefekt eller annat materialfel). Felaktigt material ska sorteras ut.

- 3.6 Tänk på tillägg för sockeluppvikningen samt att någon materialskarv inte får finnas inom 0,5 m radie från golvbrunn.

3.6.1 Mönsterpassning och ändvändning Gerbad skall inte ändvändas. Aktuell mönsterrapport för respektive mönster finns i produktblad.

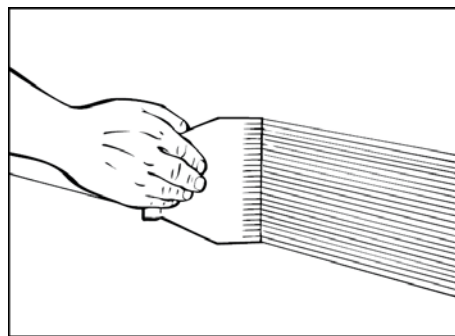

3.7

- 3.7 Märk sockeluppvikningens höjd (minst 100 mm) med blyerts och linjal. Sprid limmet på väggen till uppmärkningen med tandad limspackel (limmängd ca 4m<sup>2</sup>/lit). Stryk därefter ut lim på golvytan. Vid större golvytor utförs limningen etappvis efter inplacering av våderna.

- 3.7.1 OBS! Om kakel eller klinker skall utgöra väggbeklädnad och plastmatta skall utgöra vattentät golvbeläggning, skall golvmattans uppvik vara minst 130 mm.

- 3.8 Våderna läggs kant mot kant.

- 3.9 Gnid noggrant fast ytan så att mattan får en god förankring i limmet och så att all luft pressas ut. Arbeta från vådens mitt. Se till att fastgnidningsverktyget ej repar mattan.

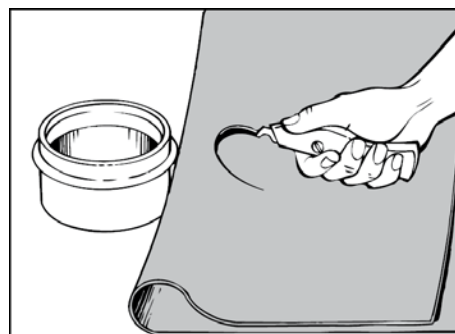

3.10

- 3.10 Vid genomföringar i golv skall mattan monteras så att ett uppvik av ca 15 mm erhålls. Vid avloppsrör med diameter 60 mm eller större kan ett uppvik av ca 15 mm erhållas genom att kränga mattan över röret. Vik mattan mot röret. Mät ut och markera rörets centrum på mattan och skär ett hål som är 35 mm mindre än rördiametern. Värm mattan och pressa den över röret.  
Alternativt används stosmall.

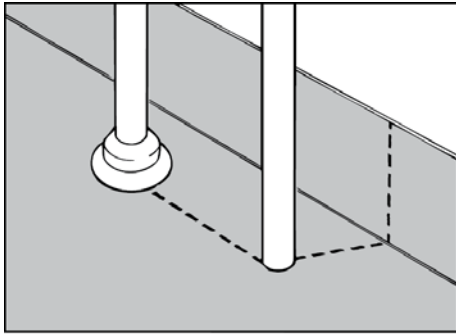

3.11

- 3.11 Runt rör-/rörhylsor intill vägg snittas mattan upp och pressas mot röret/rörhylsan. Snittet lägges enl. streckade linjerna i figuren. Rör för tappvatten och värmeledningar skall förses med stos som säkerställer tätheten mellan golvbeläggning och rör. Stos får inte limmas mot rör. Vid rörhylsa eller liknande kan stos limmas mot denna. För tätning används i första hand prefabricerade typgodkända stoser eller annan typgodkänd metod, vilka monteras enligt respektive tillverkares monteringsanvisningar. Vid montering av stos som tillverkats av golvmattan skall stosen vara minst 30 mm hög.

3.11.1 Vid montering av stos som tillverkats av golvmatta vilken har PUR-förstärkt yta: Vid all lödning/smältning av material måste PUR-förstärkningen helt avlägsnas genom skrapning etc. Detta är viktigt för att få bästa vidhäftning/täthet i fogen.

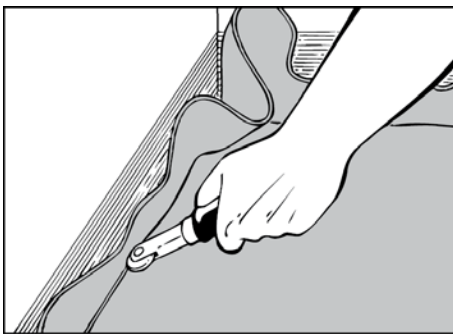

3.12

- 3.12 Använd hörnrulle eller annat lämpligt verktyg för vikning av mattan till en jämn radie mellan golv och vägg. Mattan värms och gnids fast mot vägg. Värm mellan matta och vägg för att få bättre limeffekt.

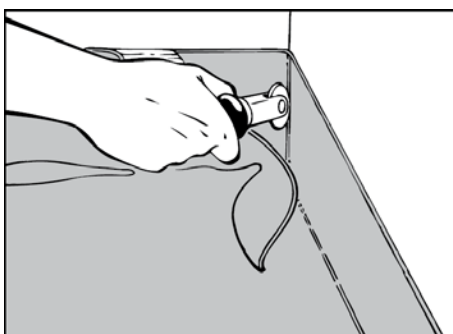

3.13

- 3.13 Pressa in mattan i hörnet med hörnrulle eller annat lämpligt verktyg.

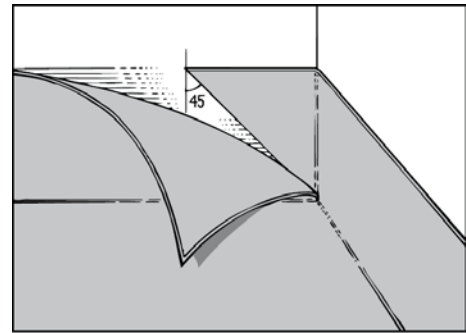

3.14

- 3.14 Vid inåtgående hörn placeras fogen 45° upp på väggen och skärningen avslutas/påbörjas ca 5 mm från golvet. OBS! Se till att limöverskott tas bort innan svetsning påbörjas.

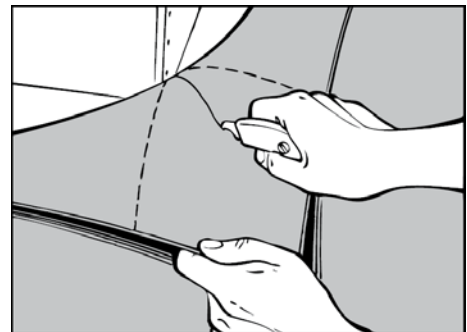

3.15

- 3.15 Vid utåtgående hörn viks mattan mot hörnet och snittas ca 5 mm från golvet. Hjälpelinjerna på bilden visar hörnet "överfört" till mattan och snittets placering i 45° vinkel. Här fördelas materialet lika på var sida om hörnet.

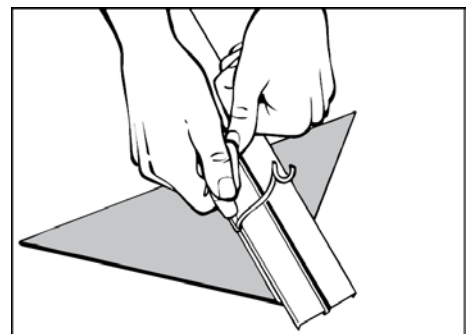

3.16

- 3.16 För enklare och säkrare limning av den triangelformade passbiten skärs ett spår på dess baksida med spårverktyg. Spårets djup får max vara halva mattans tjocklek.

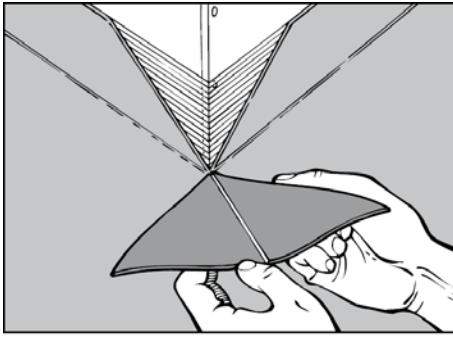

3.17

- 3.17 "Triangeln" kan därefter enkelt vikas och monteras på hörnet.

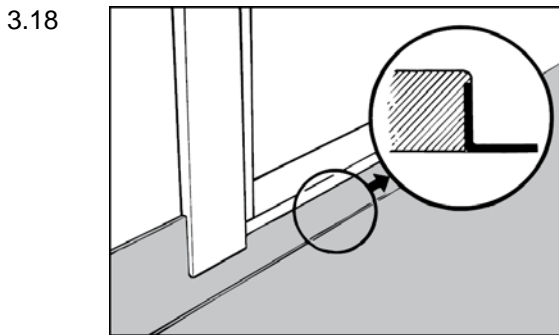

3.18

Mattan skall dras upp mot eventuell dörrtröskel. Tröskeln bör vara överfalsad (urfalsad) för mattan.

## 4 SVETSNING

- 4.1 Mattan skall alltid trådsvetsas.

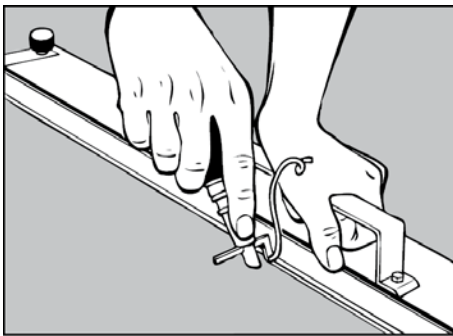

4.2

- 4.2 För att åstadkomma en fullgod trådsvets krävs att fogen är riktigt fasad. Bäst sker detta med en elektrisk fräs eller med lämpligt skärverktyg. Fräs eller skär spåret till ca 3/4 av mattans tjocklek.

- 4.2.1 Svetsning skall utföras med Gerflors originaltråd avsedd för produkten.

- 4.3 Svetsningen utföres med varmluft och snabbsvetsmunstycke. Följande förutsättningar gäller innan fasning och svetsning kan ske:

Sugande underlag: Tidigast 4 timmar efter monteringen

Icke sugande underlag: Tidigast 12 timmar efter monteringen

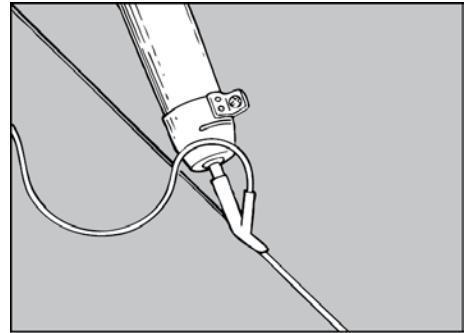

4.3

- 4.3.1 Vid svetsning av Gerbad med PUR-förstärkt yta skall alltid snabbsvetsmunstycke med smalt luftutsläpp (ca 0,9mm) användas.

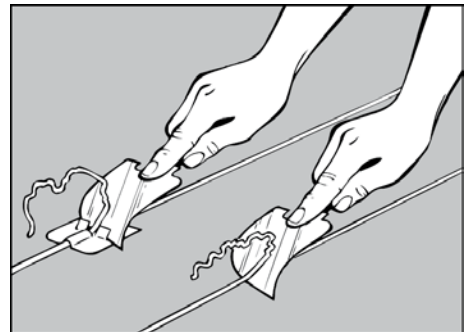

4.4

- 4.4 OBS! att svetstråden måste kallna före renskärningen. Börja skärningen där du började svetsningen. Skärningen görs i två steg med mäkniv, fogsläde, trimming knife eller likvärdigt verktyg.

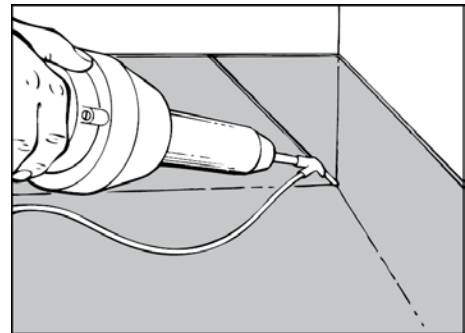

4.5

- 4.5 Efter trådsvetsning av inåt- och utåtgående hörn ska fogen i golvinkeln tillsmältas. (använd lödkolv eller liknande verktyg).

- 4.6 Vid all lödning/smältning av material måste PUR-förstärkningen helt avlägsnas för att tråden skall få vidhäftning, exempelvis kan detta utföras genom skrapning eller att slipa bort den med en bit smärgelduk eller slipstift. Slipa inte mer än att tråden täcker.

## **5 KONTROLL**

- 5.1 Arbetet avslutas med kontroll. Se till att ytbeläggningen är fri från limrester och att inga släppor eller blåsbildningar har uppstått efter monteringen.

## **6 SKÖTSELRÅD**

- 6.1 Se branschgemensamma SKÖTSELRÅD VÅTRUM som utgivits av Golvbranschens Riksorganisation, GBR, i samarbete med leverantörsföretag och i samråd med GVK.

För ytterligare information se [www.gerflor.se](http://www.gerflor.se)